

D7A

自动水平测振仪

迅速检测地震，防止二次灾害于未然。

搭载自动水平功能，可 $\pm 5^\circ$ 安装

- 利用自动水平功能，可容许 $\pm 5^\circ$ 安装。
- 还备有水平基板、垂直基板安装、螺钉紧固安装型。

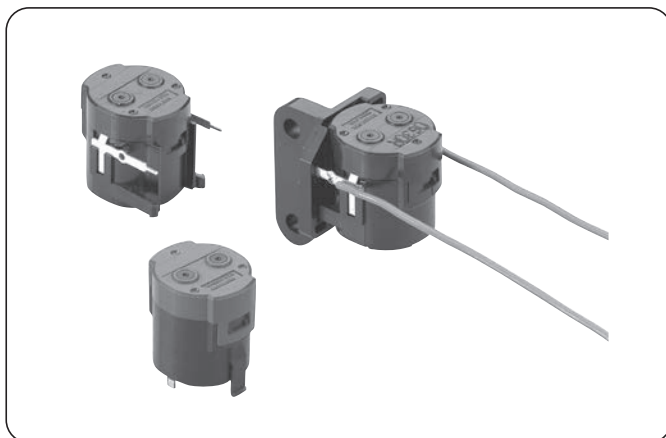

种类

形状	安装型	型号
	水平基板用	D7A-1
	垂直基板用	D7A-2
	螺钉紧固	D7A-3-1

性能

项目	型号 类型	D7A-1	D7A-2	D7A-3-1
		水平基板用	垂直基板用	螺钉紧固
动作特性	设定加速度	90~170gal*		
输出形态	接点结构	1a		
	电气额定值	DC3V 5 μ A~DC3V 1mA		
基本规格	接触电阻	初始1 Ω 以下(端子部)		
	电气寿命	10,000次(DC3V、1mA 阻性负载时10~20次/分)		
	保护结构	IP40(开关部)		
	使用温度范围	-30~+70 $^\circ$ C(不结冰、无凝露)		
	保存温度范围	-40~+70 $^\circ$ C(不结冰、无凝露)		
	使用环境湿度	25~85%RH		
	耐电压	AC250V 50/60Hz(1分钟)		

* 以0.3s、0.5s、0.7s为周期，用水平连续振荡法测量3次的平均值。

外形尺寸(单位: mm)

D7A-1

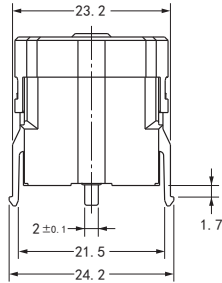
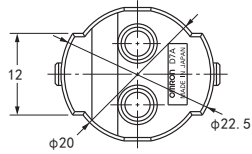
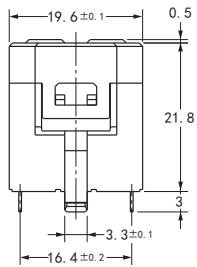

印刷基板加工尺寸

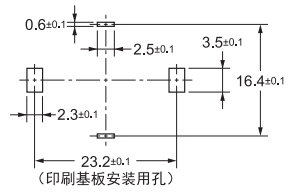

注. 安装到印刷基板(厚度1.6mm)上然后焊接。

D7A-2

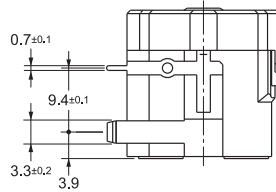
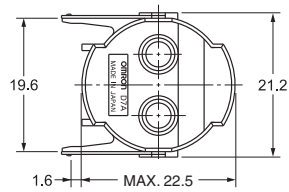
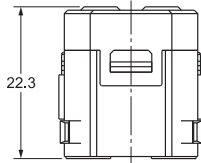
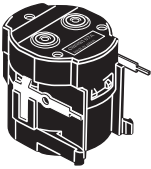

印刷基板加工尺寸

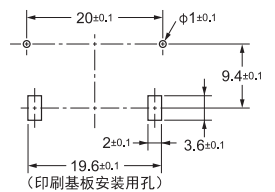

注. 安装到印刷基板(厚度1.6mm)上然后焊接。

D7A-3-1

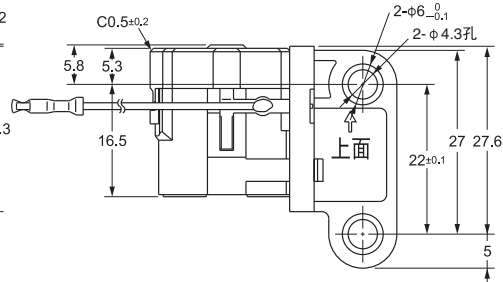
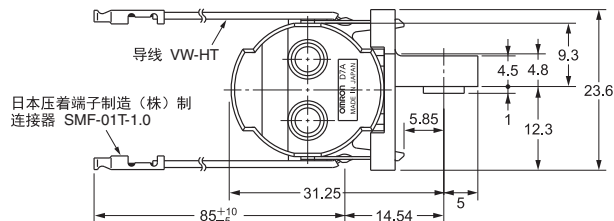
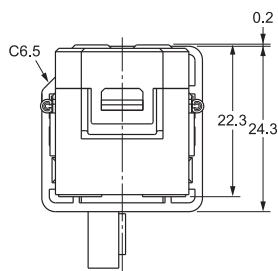
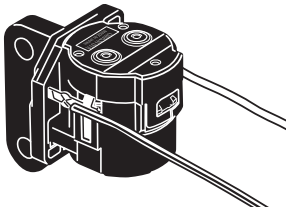

安装孔加工尺寸

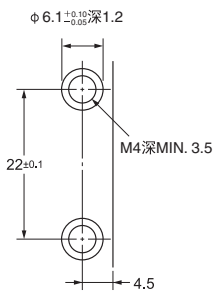

注. 安装螺钉为M4或同等产品
拧紧螺钉, 紧固扭矩为
0.981~1.176N·m。

请正确使用

•本产品为精密仪器,使用时务必注意。如果不慎掉落,请绝对不要使用该产品。此外,如果对产品施加了过大的冲击,请勿与普通的产品一样处理,应对其进行识别、重新检查等。

订购前请务必阅读我司网站上的“注意事项”。

欧姆龙电子部品(中国)统辖集团

网站

欧姆龙电子部品贸易(上海)有限公司

<https://www.ecb.omron.com.cn>

Cat. No. **CDSC-041-CN-01** 2020年2月

© OMRON Corporation 2020 All Rights Reserved.
规格等随时可能更改,恕不另行通知。