

XW4

印刷基板用端子台

最适合与控制设备接口连接的
印刷基板用端子台

推入型

- 间距为3.5mm、5.0mm的端子台。
- 单芯线/带棒状端子，只需插入电线即可连接。
- 双绞线可用普通的螺丝刀简单连接。

螺钉型

- 间距为3.81mm、5.08mm的端子台。
- 连接端子螺钉部为手指保护结构。
- 无需压接端子也可连接。
- 采用独立的电线卷曲构造，不会对基板焊接部施加力量。
- 标准品符合UL（文件No.No. E245101）规格。
（XW4C、部分产品除外）

符合RoHS



* XW4C、部分产品除外

用语说明

●VDE规格

VDE 规格为 Verband Deutscher Elektrotechniker e.v.（德国电气工程师协会）的缩略。
以 1893 年设立的德国电气工程师联合为基础发展而来的民间机构。
拥有独立的VDE规格，开展检查、审查。

连接示例

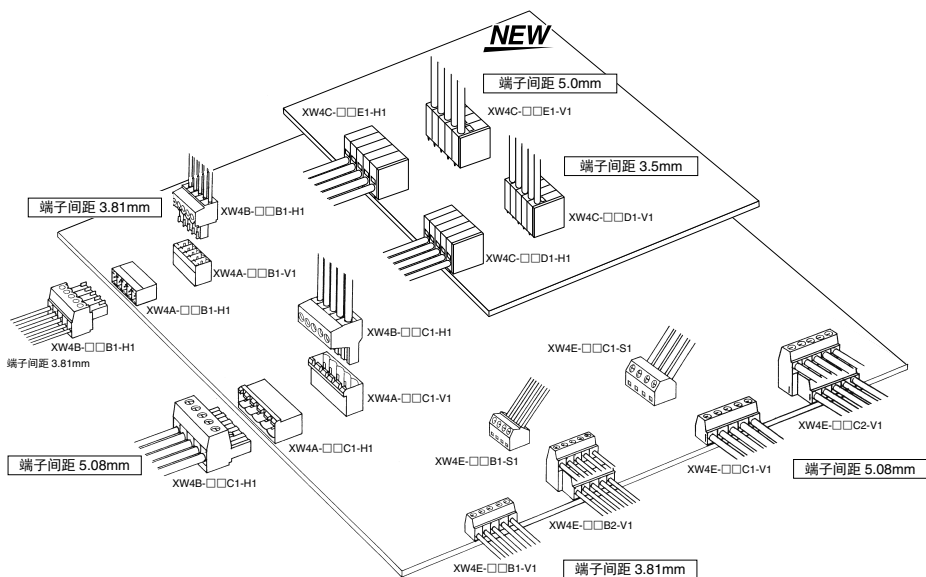

XW4

XW4C 印刷基板用端子台（推入型）

■型号一览

XW4C- -

① ② ③ ④ ⑤

①系列名称

符号	种类
C	印刷基板用端子台 (推入型)

②端子台极数

符号	极数
02	2极
03	3极
04	4极
05	5极
06	6极
07	7极
08	8极
09	9极
10	10极

③端子间间距

符号	规格
D	3.5mm
E	5.0mm





④列数 / 规格

符号	列数
1	1列

⑤连接器形状

符号	形状
H1	水平型
V1	垂直型

■一览表

印刷 基板用 端子台	端子间距 3.5mm	型号	XW4C-□□D1-H1	XW4C-□□D1-V1
		形状	 NEW	 NEW
	参考页	C-100		
	端子间距 5.0mm	型号	XW4C-□□E1-H1	XW4C-□□E1-V1
形状		 NEW	 NEW	
参考页	C-101			

注: □□中为极数。

■额定值/性能

项目	型号	XW4C-□□D1-□□	XW4C-□□E1-□□	备注
		端子间距 3.5mm	端子间距 5.0mm	
IEC/DIN VDE *1	额定电压	AC200V	AC400V	环境温度40℃以下
	额定电流	17.5A	24A	
UL/CSA *2	额定电压	AC300V	AC300V	
	额定电流	10A	10A	
耐电压		AC2,500V	AC4,000V	1min
绝缘电阻		5MΩ以上 (DC500V)		
电线剥离长度		10mm *3		±1mm
使用温度范围		-40~+100℃ (无结冰、无凝露)		

*1. 符合IEC/DIN VDE标准的额定值。

*2. 符合UL/CSA标准的额定值。

*3. 使用棒状端子时, 请根据所使用的棒状端子对电线进行加工。

■材质/处理

项目	型号	XW4C
外壳		PA(UL94 V-0)绿色
触点		铜合金/镀锡(5μm)
弹簧		不锈钢
罩盖		PA(UL94 V-0)绿色

■适用电线

	3.5mm间距		5.0mm间距	
	单芯线	双绞线	单芯线	双绞线
棒状 端子	无套管	0.2 mm ² - 1.5 mm ²	0.2 mm ² - 1.5 mm ²	0.2 mm ² - 2.5 mm ²
	带套管	0.25 mm ² - 1.5 mm ²	0.25 mm ² - 0.75 mm ²	0.25 mm ² - 1.5 mm ²
AWG		24-16		24-12

XW4C 印刷基板用端子台 (推入型 端子间距3.5mm)

■外形尺寸

(单位: mm)

水平型
XW4C-□□D1-H1

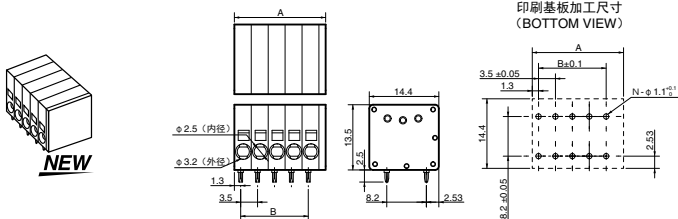



尺寸表

尺寸 (mm)	A	B
极数 2	8.4	3.5
3	11.9	7.0
4	15.4	10.5
5	18.9	14.0
6	22.4	17.5
7	25.9	21.0
8	29.4	24.5
9	32.9	28.0
10	36.4	31.5

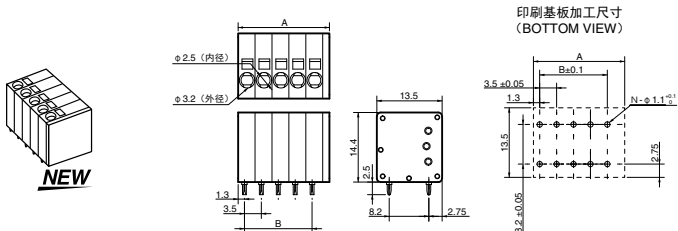
垂直型
XW4C-□□D1-V1



■种类

形状	水平型	垂直型	最小包装单位 (个)
	 NEW	 NEW	
极数	型号	型号	50
2	XW4C-02D1-H1	XW4C-02D1-V1	
3	XW4C-03D1-H1	XW4C-03D1-V1	
4	XW4C-04D1-H1	XW4C-04D1-V1	
5	XW4C-05D1-H1	XW4C-05D1-V1	
6	XW4C-06D1-H1	XW4C-06D1-V1	
7	XW4C-07D1-H1	XW4C-07D1-V1	
8	XW4C-08D1-H1	XW4C-08D1-V1	
9	XW4C-09D1-H1	XW4C-09D1-V1	
10	XW4C-10D1-H1	XW4C-10D1-V1	

XW4C 印刷基板用端子台 (推入型 端子间距5.0mm)

外形尺寸

(单位: mm)

水平型
XW4C-□□E1-H1

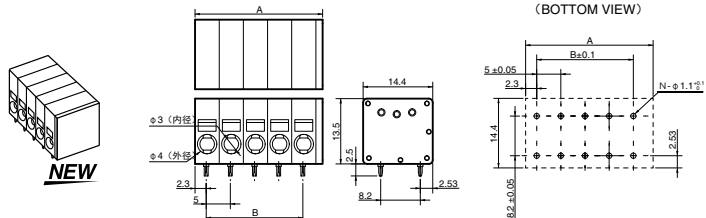

尺寸表

尺寸 (mm) 极数	A	B
2	11.4	5.0
3	16.4	10.0
4	21.4	15.0
5	26.4	20.0
6	31.4	25.0
7	36.4	30.0
8	41.4	35.0
9	46.4	40.0
10	51.4	45.0

垂直型
XW4C-□□E1-V1

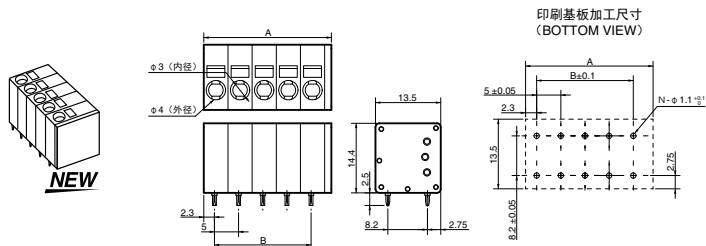

种类

极数	形状	水平型	垂直型	最小包装单位 (个)
		型号	型号	
2		XW4C-02E1-H1	XW4C-02E1-V1	50
3		XW4C-03E1-H1	XW4C-03E1-V1	
4		XW4C-04E1-H1	XW4C-04E1-V1	
5		XW4C-05E1-H1	XW4C-05E1-V1	
6		XW4C-06E1-H1	XW4C-06E1-V1	
7		XW4C-07E1-H1	XW4C-07E1-V1	
8		XW4C-08E1-H1	XW4C-08E1-V1	
9		XW4C-09E1-H1	XW4C-09E1-V1	
10		XW4C-10E1-H1	XW4C-10E1-V1	

XW4 印刷基板用端子台（螺钉型）、连接器端子台

■型号一览

XW4 □ - □ □ □ - □ □

①系列名称

符号	种类
A	基板侧端子台（插头）
B	电线侧端子台（插座）
E	印刷基板用端子台（螺钉型）

②端子台极数

符号	极数
02	2极
03	3极
04	4极
05	5极
06	6极
07	7极
08	8极
09	9极
10	10极

③端子间间距

符号	规格
B	3.81mm
C	5.08mm













④列数 / 规格

符号	列数
1	1段
2	2段

⑤连接器形状

符号	形状
(XW4A)H1	L型端子
(XW4A)V1	直型端子
(XW4B)H1	电缆引出型（带螺钉）
(XW4E)S1	倾斜型
(XW4E)V1	水平型

■一览表

印刷 基板用 端子台	端子间距 3.81mm	型号	XW4E-□□B1-V1	XW4E-□□B1-S1	XW4E-□□B2-V1	
		形状	小型端子台 	倾斜型端子台 	2段型端子台 	
参考页	C-104					
印刷 基板用 端子台	端子间距 5.08mm	型号	XW4E-□□C1-V1	XW4E-□□C1-S1	XW4E-□□C2-V1	
		形状	小型端子台 	倾斜型端子台 	2段型端子台 	
参考页	C-105					
连接器 端子台	端子间距 3.81mm	型号	XW4B-□□B1-H1	XW4A-□□B1-H1	XW4A-□□B1-V1	
		形状	电线侧端子台（插座） 	基板侧端子台（插头、L型端子） 	基板侧端子台（插头、直型端子） 	
	参考页	C-106				
	端子间距 5.08mm	型号	XW4B-□□C1-H1	XW4A-□□C1-H1	XW4A-□□C1-V1	
形状		电线侧端子台（插座） 	基板侧端子台（插头、L型端子） 	基板侧端子台（插头、直型端子） 		
参考页	C-107					

注：□□中为极数。

■ 额定值/性能

项目	型号	XW4E-□□B1-V1 XW4E-□□B1-S1 (小型倾斜型端子台)	XW4E-□□B2-V1 (2段型端子台)	XW4A-□□B1-H1 XW4A-□□B1-V1 XW4B-□□B1-H1 (连接器端子台)	XW4E-□□C1-V1 XW4E-□□C1-S1 (小型倾斜型端子台)	XW4E-□□C2-V1 (2段型端子台)	XW4A-□□C1-H1 XW4A-□□C1-V1 (连接器端子台)	XW4B-□□C1-H1	备注
		端子间距 3.81mm				端子间距 5.08mm			
IEC/ DIN/ VDE *1	额定电压	AC160V			AC250V				环境温度 40℃以下
	额定电流	10A	8A	8A	13.5A	14A	12A		
UL/ CSA *2	额定电压	AC300V			AC300V				
	额定电流	10A		8A	10A		16A	15A	
耐压		AC2,500V			AC3,000V				1min
绝缘电阻		100MΩ以上			100MΩ以上				DC500V
连接电线范围		AWG26~AWG16		AWG28~ AWG16	AWG26~AWG16		AWG24~AWG14		双绞线
电线剥离长度		5mm		7mm	6mm		7mm		±1mm
紧固扭矩		0.22~0.25N·m			0.5~0.6N·m				
使用温度范围		-40~+100℃ (无结冰、无凝露)							

*1. 符合IEC/DIN、VDE标准的额定值。

*2. 符合UL/CSA标准的额定值。

■ 材质/处理

项目	型号	XW4E (小型/倾斜型/2段型端子台)	XW4A (连接器型端子台/基板侧)	XW4B (连接器型端子台/电线侧)
外壳		PA (UL94 V-0)/绿色	PBT (UL94 V-0)/绿色或PA (UL94 V-0)/绿色	PA (UL94 V-0)/绿色
端子螺钉		铜合金/镀锡	—	铜合金/镀锡
夹笼		铜合金 镀银	—	铜合金 镀银
接触端子		铜合金/镍底 镀锡		

XW4E 印刷基板用端子台 (端子间距3.81mm)

■外形尺寸

(单位: mm)

小型端子台
XW4E-□□B1-V1

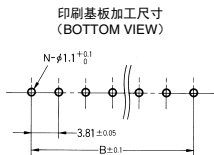
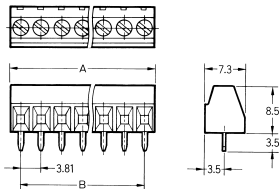
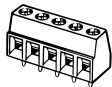

尺寸表

尺寸 (mm) 极数*	A	B
2 (4)	7.6	3.81
3 (6)	11.4	7.62
4 (8)	15.2	11.43
5 (10)	19.1	15.24
6 (12)	22.9	19.05
7 (14)	26.7	22.86
8 (16)	30.5	26.67
9 (18)	34.3	30.48
10 (20)	38.1	34.29

* () 中的极数为2段型端子台 (XW4E-□□B2-V1) 的情况。

倾斜型端子台
XW4E-□□B1-S1

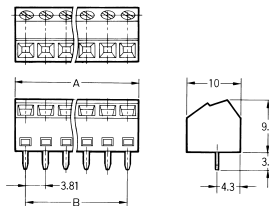

2段型端子台
XW4E-□□B2-V1

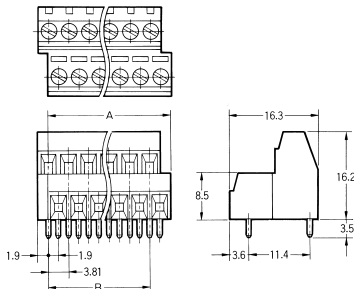
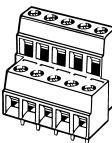

印刷基板加工尺寸
(BOTTOM VIEW)

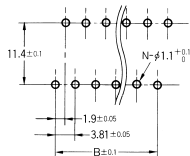

XW4E

■种类

形状	小型端子台		倾斜型端子台		2段型端子台	
	型号	最小包装单位 (个)	型号	最小包装单位 (个)	型号	最小包装单位 (个)
极数*						
2 (4)	XW4E-02B1-V1	100	XW4E-02B1-S1	100	XW4E-04B2-V1	50
3 (6)	XW4E-03B1-V1		XW4E-03B1-S1		XW4E-06B2-V1	
4 (8)	XW4E-04B1-V1		XW4E-04B1-S1		XW4E-08B2-V1	
5 (10)	XW4E-05B1-V1		XW4E-05B1-S1		XW4E-10B2-V1	
6 (12)	XW4E-06B1-V1	50	XW4E-06B1-S1	50	XW4E-12B2-V1	
7 (14)	XW4E-07B1-V1		XW4E-07B1-S1		XW4E-14B2-V1	
8 (16)	XW4E-08B1-V1		XW4E-08B1-S1		XW4E-16B2-V1	
9 (18)	XW4E-09B1-V1		XW4E-09B1-S1		XW4E-18B2-V1	
10 (20)	XW4E-10B1-V1		XW4E-10B1-S1		XW4E-20B2-V1	

* () 中的极数为2段型端子台 (XW4E-□□B2-V1) 的情况。

XW4E 印刷基板用端子台 (端子间距5.08mm)

■外形尺寸

(单位: mm)

小型端子台
XW4E-□□C1-V1

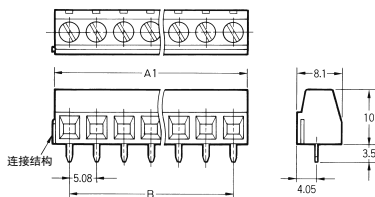
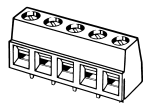

印刷基板加工尺寸
(BOTTOM VIEW)

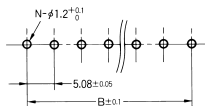

尺寸表

尺寸 (mm) 极数 *	A1	A2	B
2 (4)	10.2	11.08	5.08
3 (6)	15.2	16.16	10.16
4	20.3	21.24	15.24
5	25.4	26.32	20.32
6	30.5	31.40	25.40
7	35.6	36.48	30.48
8	40.6	41.56	35.56
9	45.7	46.64	40.64
10	50.8	51.72	45.72

* () 中的极数为2段型端子台 (XW4E-□□C2-V1) 的情况。

倾斜型端子台
XW4E-□□C1-S1

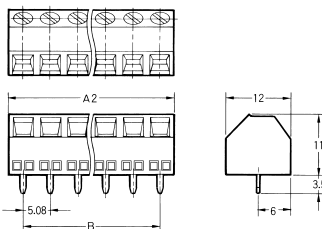
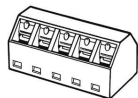

2段型端子台
XW4E-□□C2-V1

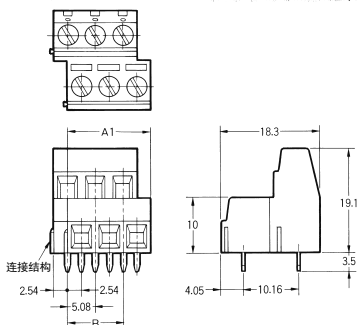

印刷基板加工尺寸
(BOTTOM VIEW)

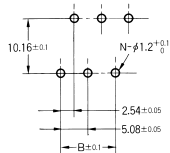

注: 对于8极以上的偶数极数,
请使用外壳的连接结构进行连接。

■种类

形状	小型端子台		倾斜型端子台		2段型端子台		
	型号	最小包装单位 (个)	型号	最小包装单位 (个)	型号	最小包装单位 (个)	
极数 *	2 (4)	XW4E-02C1-V1	XW4E-02C1-S1	100	XW4E-04C2-V1	50	
	3 (6)	XW4E-03C1-V1					XW4E-06C2-V1
	4	XW4E-04C1-V1					
	5	XW4E-05C1-V1			50		
	6	XW4E-06C1-V1					
	7	XW4E-07C1-V1					
	8	XW4E-08C1-V1					
	9	XW4E-09C1-V1					
	10	XW4E-10C1-V1	40				
		XW4E-10C1-S1					

* () 中的极数为2段型端子台 (XW4E-□□C2-V1) 的情况。

对于8极以上的偶数极数, 请使用4、6极的外壳连接结构进行连接。

XW4A/B 连接器端子台 (端子间距3.81mm)

■外形尺寸

(单位: mm)

电线侧端子台
(插座)
XW4B-□□B1-H1

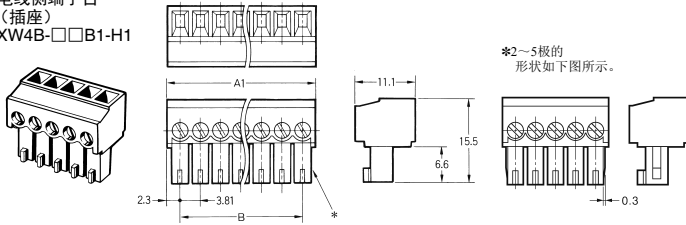

尺寸表

尺寸 (mm) 极数	A1	A2	B
2	8.4	9.0	3.81
3	12.2	12.8	7.62
4	16.0	16.6	11.43
5	19.8	20.4	15.24
6	23.7	24.3	19.05
7	27.5	28.1	22.86
8	31.3	31.9	26.67
9	35.1	35.7	30.48
10	38.9	39.5	34.29

基板侧端子台
(插头、L型端子)
XW4A-□□B1-H1

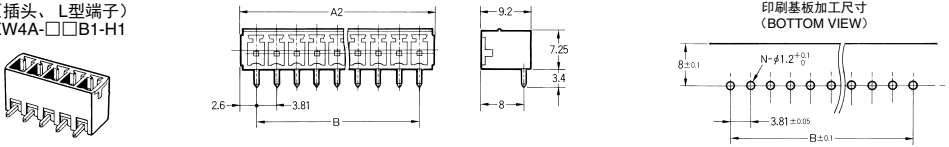

基板侧端子台
(插头、直型端子)
XW4A-□□B1-V1

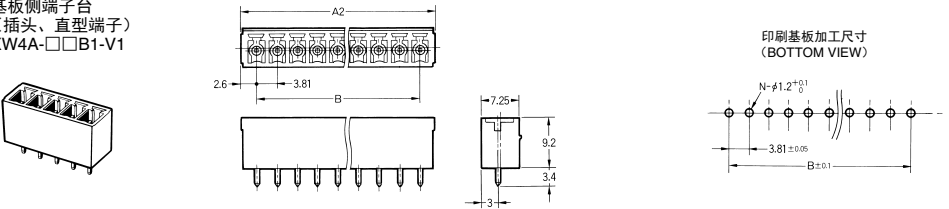

嵌合图

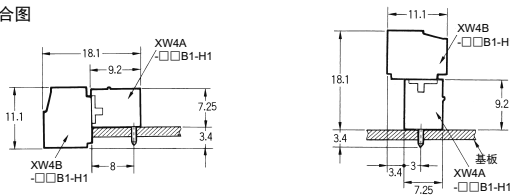

■种类

极数	形状 电线侧端子台 (插座)		形状 基板侧端子台 (插头、L型端子)		形状 基板侧端子台 (插头、直型端子)	
	型号	最小包装单位(个)	型号	最小包装单位(个)	型号	最小包装单位(个)
2	XW4B-02B1-H1	50	XW4A-02B1-H1	100	XW4A-02B1-V1	100
3	XW4B-03B1-H1		XW4A-03B1-H1		XW4A-03B1-V1	
4	XW4B-04B1-H1		XW4A-04B1-H1		XW4A-04B1-V1	
5	XW4B-05B1-H1		XW4A-05B1-H1		XW4A-05B1-V1	
6	XW4B-06B1-H1		XW4A-06B1-H1		XW4A-06B1-V1	
7	XW4B-07B1-H1		XW4A-07B1-H1		XW4A-07B1-V1	
8	XW4B-08B1-H1		XW4A-08B1-H1		XW4A-08B1-V1	
9	XW4B-09B1-H1		XW4A-09B1-H1		XW4A-09B1-V1	
10	XW4B-10B1-H1		XW4A-10B1-H1		XW4A-10B1-V1	

XW4A/B 连接器端子台 (端子间距5.08mm)

外形尺寸

(单位: mm)

电线侧端子台
(插座)
XW4B-□□C1-H1

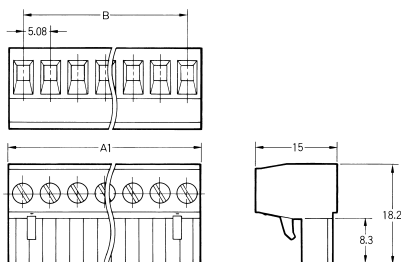
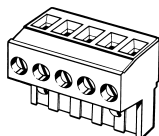

尺寸表

尺寸 (mm) 极数	A1	A2	B
2	10.1	12.2	5.08
3	15.2	17.2	10.16
4	20.3	22.3	15.24
5	25.4	27.4	20.32
6	30.5	32.5	25.40
7	35.6	37.6	30.48
8	40.6	42.6	35.56
9	45.7	47.7	40.64
10	50.8	52.8	45.72

基板侧端子台
(插头、L型端子)
XW4A-□□C1-H1

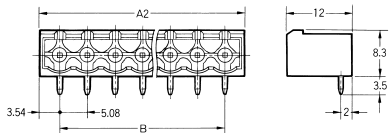
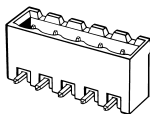

印刷基板加工尺寸
(BOTTOM VIEW)

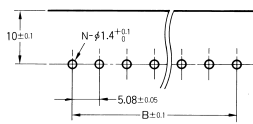

基板侧端子台
(插头、直型端子)
XW4A-□□C1-V1

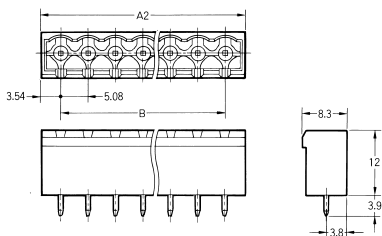
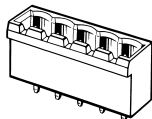

印刷基板加工尺寸
(BOTTOM VIEW)

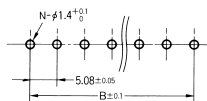

嵌合图

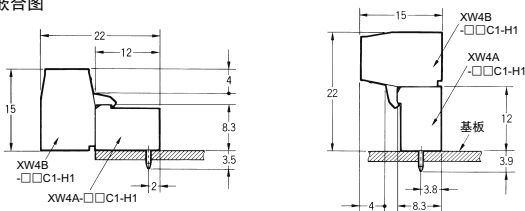

X
W
4
A
/
B

■种类

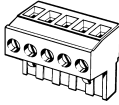
极数	形状		基板侧端子台 (插头、L型端子)		基板侧端子台 (插头、直型端子)		
	电线侧端子台 (插座)	型号	最小包装单位(个)	型号	最小包装单位(个)	型号	最小包装单位(个)
2		XW4B-02C1-H1	50	XW4A-02C1-H1	100	XW4A-02C1-V1	100
3		XW4B-03C1-H1		XW4A-03C1-H1		XW4A-03C1-V1	
4		XW4B-04C1-H1		XW4A-04C1-H1		XW4A-04C1-V1	
5		XW4B-05C1-H1		XW4A-05C1-H1		XW4A-05C1-V1	
6		XW4B-06C1-H1		XW4A-06C1-H1		XW4A-06C1-V1	
7		XW4B-07C1-H1	40	XW4A-07C1-H1	50	XW4A-07C1-V1	50
8		XW4B-08C1-H1		XW4A-08C1-H1		XW4A-08C1-V1	
9		XW4B-09C1-H1		XW4A-09C1-H1		XW4A-09C1-V1	
10		XW4B-10C1-H1		XW4A-10C1-H1		XW4A-10C1-V1	

■附件

插入电桥 (端子间距5.08mm用)

XW4Z-□□C



螺丝刀

XW4Z-00B

XW4Z-00C



极数	最大电流	型号	最小包装单位(个)
2	12A	XW4Z-02C	100
3	12A	XW4Z-03C	

型号	适用端子台	最小包装单位(个)
XW4Z-00B	端子间距5.0mm、3.81mm、3.5mm	10
XW4Z-00C	端子间距5.08mm、5.0mm	

请正确使用

使用注意事项

XW4C、XW4A、XW4B、XW4E

●关于电线与端子台的连接

〈直接连接电线时〉

- ①请使用芯线尺寸在连接电线范围内的电线。
- ②电线的线头加工请按下图进行。
电线剥离长度记于“**额定值/性能**”。



- ③请勿对电线的线头进行预焊接，否则可能无法正确连接。

XW4C

●关于推入型端子台的连接方法

〈使用棒状端子/单芯线时〉

连接方法



拆除方法



〈使用裸电线时〉

连接/拆除方法



※插入工具时，请勿对端子台过度用力，否则可能导致端子台破损。

〈适用棒状端子信息〉

3.5mm间距 (单位: mm)

种类	A	B
最大	1.6	10.0
最小	1.1	

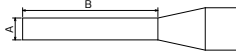

5.0mm间距 (单位: mm)

种类	A	B
最大	2.1	10.0
最小	1.1	

XW4A、XW4B、XW4E

●关于螺钉型端子台的连接方法

〈使用压接端子时〉

- ①请使用棒状或板状的端子。
但因为是小型端子台，因此应事先充分确认以下内容。
- ②关于使用压接端子时压接端子之间的绝缘性
使用裸压接端子时，无法形成手指保护结构，敬请注意。
此外，相邻端子间的绝缘距离也会变小，需要注意。

●关于端子台螺钉的紧固

- ①紧固端子台螺钉时，请使用专用螺丝刀 (XW4Z-00B、-00C)。
由于和端子螺钉的螺旋开槽尺寸相一致，因此不会损伤端子螺钉。
- ②请按照“**额定值/性能**”中记载的“紧固扭矩”拧紧端子螺钉。
可防止螺钉松动、电线松脱。

●端子台螺钉头的通电确认

对端子台螺钉头进行通电确认时，请在拧紧螺钉的状态下执行。

如果螺钉为开放或未完全拧上，可能在结构上无法导通。